

livington

TWINNY®

Der Spray-Mop für alle Böden –
dank Doppeltank und genialer Abziehlippe

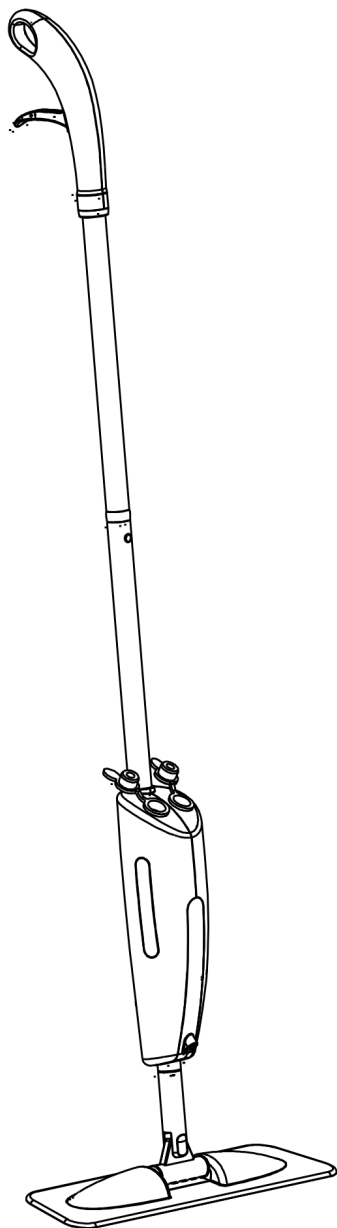

Gebrauchsanleitung.....	04
Instructions for Use.....	06
Mode d'emploi.....	08
Manuale d'uso.....	10
Gebruiksaanwijzing.....	12
Használati utasítás.....	14
Návod k použití.....	16
Návod na použitie.....	18
Instrucțiuni de utilizare.....	20
Instrukcja obsługi.....	22
Kullanım kılavuzu.....	24
Instrucciones de uso.....	26

AS SEEN ON
TV
ORIGINAL



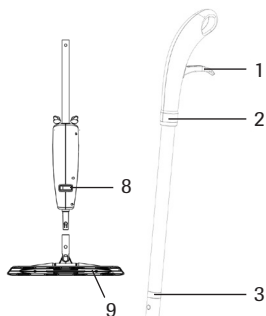

DE

Bestandteile:

1. Sprühschalter
2. Griff
3. Rohrverbinder
4. Sichtfenster
5. Tank
6. Wischerfuß
7. Tankdeckel
8. Schalter zur Auswahl zwischen den beiden Tanks
9. Abziehlippe
10. 360° - Wischgelenk

FR

Éléments :

1. Interrupteur de vaporisation
2. Poignée
3. Raccord tubulaire
4. Hublot
5. Réservoir
6. Pied de balai
7. Couverture de réservoir
8. Interrupteur de sélection entre les deux réservoirs
9. Raclette
10. Articulation de balai à 360°

EN

Component Parts:

1. Spray Switch
2. Handle
3. Pipe Connector
4. Display window
5. Tank
6. Mop Pedestal
7. Tank Cover
8. Switch for choosing between the two tanks
9. Levelling blade
10. 360° - Mopping Rotation

IT

Componenti del prodotto:

1. Interruttore dello spruzzo
2. Impugnatura
3. Giunto tubolare
4. Finestra di osservazione
5. Serbatoio
6. Piede della spazzola
7. Coperchio del serbatoio
8. Interruttore per selezionare il serbatoio
9. Linguetta removibile
10. Giunto rotante a 360°

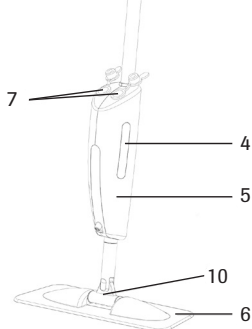

NL

Onderdelen:

1. Sproeihendel
2. Steel
3. Buisverbinding
4. Zichtvenster
5. Tank
6. Wisservoet
7. Tankdeksel
8. Schakelaar om van tank te wisselen
9. Wissler
10. 360°-wisschamier

CZ

Součásti:

1. Spínač postřikování
2. Rukojeť
3. Spojka trubek
4. Průhledové okénko
5. Zásobník
6. Stírací patka
7. Víko zásobníku
8. Spínač k volbě mezi oběma zásobníky
9. Stírací chlopeč
10. 360° - kloub ke stírání

RO

Componente:

1. Buton de pulverizare
2. Mâner
3. Racord tub
4. Vizor
5. Rezervor
6. Talpă de ștergere
7. Capac rezervor
8. Comutator pentru alegerea între cele două rezervoare
9. Buză de extragere
10. Articulație de ștergere de 360°

HU

Részegységek:

1. Szórófej kapcsoló
2. Fogantyú
3. Cső csatlakoztató
4. Ellenőrző ablak
5. Tartály
6. Felsőfőj
7. Tartálytető
8. Kapcsoló a két tartály közötti választáshoz
9. Törölő lapát
10. 360° - Forgatható csukló

SK

Diely:

1. Sprejový spínač
2. Rukoväť
3. Spojka trubiek
4. Priezor
5. Nádrž
6. Pedál stierača
7. Uzáver nádrže
8. Prepínač na výber medzi dvoma nádržami
9. Sťahovacia hubica
10. 360° - uhol stierania

PL

Części:

1. Przycisk do spryskiwania
2. Uchwyt
3. Złączka drążków
4. Wziernik poziomu wody
5. Zbiornik
6. Nóżka mopa
7. Pokrywka zbiornika
8. Przełącznik do wyboru zbiornika
9. Nakładka
10. Obrotowy drążek 360°

Bileşenler:

1. Sprey şalteri
2. Tutamak
3. Boru bağlantısı
4. Gözetleme camı
5. Depo
6. Silme ayağı
7. Tank kapağı
8. Her iki tank arasında seçim yapmaya yarayan şalter
9. Çekçek
10. 360° - Silme eklemi



Abb. A | Illustration A | Fig. A | Fig. A | Afb. A | Kép A |
Obr. A | Obr. A | Fig. A | Rys. A | Res. A | Fig. A

Componentes:

1. Botón pulverización
2. Mango
3. Conector tubos
4. Mirilla
5. Depósito
6. Bastidor
7. Tapa depósito
8. Conmutador entre depósitos
9. Lengüeta
10. Articulación 360°

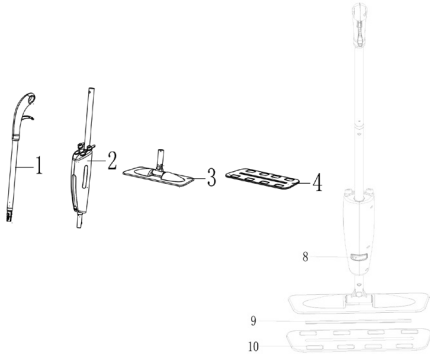

Abb. B | Illustration B | Fig. B | Fig. B | Afb. B | Kép B |
Obr. B | Obr. B | Fig. B | Rys. B | Res. B | Fig. B



Abb. C | Illustration C | Fig. C | Fig. C | Afb. C | Kép C |
Obr. C | Obr. C | Fig. C | Rys. C | Res. C | Fig. C

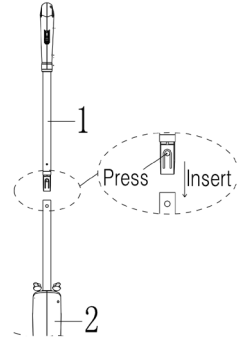

Abb. D | Illustration D | Fig. D | Fig. D | Afb. D | Kép D |
Obr. D | Obr. D | Fig. D | Rys. D | Res. D | Fig. D

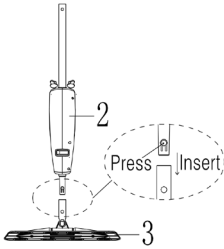

Abb. E | Illustration E | Fig. E | Fig. E | Afb. E | Kép E |
Obr. E | Obr. E | Fig. E | Rys. E | Res. E | Fig. E

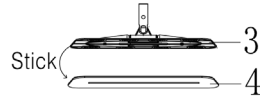

Abb. F | Illustration F | Fig. F |
Fig. F | Afb. F | Kép F |
Obr. F | Obr. F | Fig. F |
Rys. F | Res. F | Fig. F

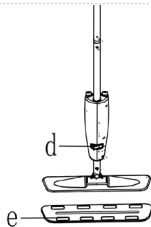

Abb. G | Illustration G | Fig. G |
Fig. G | Afb. G | Kép G |
Obr. G | Obr. G | Fig. G |
Rys. G | Res. G | Fig. G

Wir freuen uns, dass Sie sich für den Kauf des Livingston Twinny Spray-Mop entschieden haben!

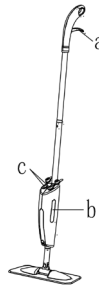
Der Livingston Twinny Spray-Mop ist so praktisch, denn dank seines Doppeltanksystems haben Sie für jeden Boden das richtige Putzmittel gebrauchsfertig dabei. Kein mühsames Eimer schleppen, kein Verschütten von Wasser. Dabei ist der Livingston Twinny Spray-Mop nicht nur einfach in der Anwendung sondern liegt durch sein ergonomisches Design auch angenehm in der Hand. Mit dem praktischen Steckmechanismus ist er blitzschnell einsatzbereit und die Tankfüllung jederzeit austauschbar. Klein, handlich, flexibel. Auch unerreichbare Stellen unter Kommoden und Sofas sind dank seiner schlanken Bauweise kein Problem. Zusätzlich sind die Mikrofaser-Pads noch mit Kordeln ausgestattet für eine noch effizientere Schmutzaufnahme.

WICHTIGE SICHERHEITSHINWEISE

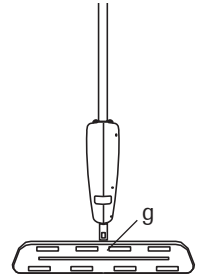
- Die Anleitung vor Gebrauch lesen. Bewahren Sie die Anleitung für ein späteres Nachlesen an einem sicheren Ort auf.
- Verwenden Sie den Mop-Kopf nur, wenn die Mikrofaser-Pads richtig angebracht sind.
- Nicht benutzen, wenn der Wassertank leer ist.
- Wenden Sie besondere Vorsicht bei der Verwendung auf Treppen an.
- Bewahren Sie Ihren Livingston Twinny Spray-Mop an einem kühlen und trockenen Ort auf.
- Halten Sie alle Öffnungen frei von Fusseln, Haaren oder anderen möglichen Verstopfungen, um einen einwandfreien Putzstrahl sicherzustellen.
- Verwenden Sie nur das vom Hersteller empfohlene Zubehör.
- Flüssigkeit sollte nicht in die Richtung von Geräten geleitet werden, die elektrische Bauteile enthalten, wie z.B. TV, HI-FI Anlagen, Bodensteckdosen.
- Benutzen Sie das Gerät nur für den dafür vorgesehenen Verwendungszweck.

Haftungsbeschränkung:

Die in dieser Bedienungsanleitung enthaltenen technischen Informationen, Daten und Hinweise für die Installation, für den Betrieb und für die Pflege entsprechen dem letzten Stand bei Drucklegung. Es können aus den Angaben, Abbildungen und Beschreibungen in dieser Anleitung keine Ansprüche hergeleitet werden. Es wird keine Haftung vom Hersteller übernommen für Schäden, die aufgrund von Nichtbeachtung der Anleitung, nicht bestimmungsgemäßer Verwendung, unsachgemäßen Reparaturen, unerlaubt vorgenommener Veränderungen oder Verwendung nicht zugelassener Ersatzteile entstehen.

GEWÄHRLEISTUNGSBESTIMMUNG

Von der Gewährleistung ausgenommen sind alle Mängel, die durch unsachgemäße Behandlung entstehen, z.B. Beschädigung durch Fall auf den Boden, Reparaturversuche und unsachgemäße Reinigung. Ausgenommen sind ebenso rein optische Gebrauchsspuren. Dies gilt auch für den normalen Verschleiß.

Zusammenbau

Nach dem Auspacken müssen folgende Teile zusammengebaut werden:

- 1) Griff 2) Tank 3) Wischerkopf
 - 4) Mikrofaser-Pad mit Klettverschluss (s. Abb. A)
1. Stange in den Tank stecken und leicht andrücken, bis sie fest darin sitzt (s. Abb. B).
 2. Tank auf den Wischerkopf stecken und leicht andrücken, bis er fest darauf sitzt. (s. Abb. C).
 3. Mikrofaser-Pad am Wischerkopf befestigen (s. Abb. D)

Gebrauchsanleitung:

1. Ist das Gerät vollständig zusammengebaut, den Deckel am Wassertank abnehmen (Markierung c), Wasser und gegebenenfalls gewünschtes Reinigungsmittel bis zur Maximum-Markierung (Markierung b) einfüllen, nicht darüber hinaus. Anschließend wieder den Deckel auf den Wassertank aufsetzen (s. Abb. F).
2. Das Gerät hat einen Wassertank links und einen rechts. Man muss den Schalter (Markierung d) betätigen und kann dann nach Belieben auf Sprühen aus dem linken oder dem rechten Wassertank schalten (s. Abb. E).
3. Bei Gebrauch Mikrofaser-Pad befestigen (Markierung e) und zum Reinigen der Pads diese abnehmen. ACHTUNG: Wenn Sie zwischen 2 Tankfüllungen wechseln, kann es bis zu 10 Sprühbetätigungen dauern, bis der nun gewählte Tank aktiviert wird.
4. Sprühwasserschalter (Markierung a) betätigen, um Wassersprühnebel einzusetzen, Schalter geht automatisch wieder auf Ausgangsposition. (s. Abb. F).

Für beste Ergebnisse, sprühen Sie nur eine dünne Schicht Putzflüssigkeit auf eine kleine zu reinigende Fläche. Betätigen Sie dazu den Hebel (Abbildung F). Achten Sie darauf, dass die Putzflüssigkeit nicht zu dick auf dem Boden aufgetragen wird, da zu viel Wasser Quellungen verursachen kann. Vermeiden Sie es, in den bereits eingetrockneten Film zu wischen damit keine Streifenbildung am Boden entsteht. Bei Holzböden immer in Richtung der Holzmaserung putzen.

Hinweis: Wenn sich der Sprühknopf sehr schwer betätigen lässt, versuchen Sie nicht, diesen mit zu viel Kraft zu drücken. Prüfen Sie zuerst, ob die Stangen vom Reinigungsgerät richtig miteinander verbunden sind.

Hinweis: Bevor Sie ein neues Putzmittel verwenden, achten Sie darauf, dass der Tank vollständig gereinigt ist.

Achtung: Verwenden Sie keine Bleichmittel als Reinigungsmittel im Livingston Twinny Spray-Mop.

Reinigung: Der Tank kann per Hand gewaschen werden.

Sollte Ihr Livingston Twinny Spray-Mop anfangen, nur noch kleine Mengen an Wasser zu sprühen, oder ganz damit aufhören, könnte eine Beseitigung von Kalkablagerungen erforderlich sein. Diese Ablagerungen bilden sich im Laufe der Zeit und beeinträchtigen die Leistung des Livingston Twinny Spray-Mop in beträchtlichem Ausmaß. Entkalken Sie das Gerät regelmäßig, in etwa nach der Benutzung von 25 bis 50 Tankfüllungen oder wenigstens einmal pro Monat. Dies gilt besonders für Gegenden mit hartem Wasser. Die Reinigungsintervalle hängen vom Härtegrad des Wassers und von der Intensität der Benutzung des Livingston Twinny Spray-Mop ab. Grundsätzlich können Sie für den Livingston Twinny Spray-Mop Leitungswasser verwenden. In Gebieten mit hartem Wasser empfehlen wir aber zur besseren Leistung die Verwendung von destilliertem Wasser.

Aufbewahrungshinweis: Zum Schutz der Gummilippe verstauen Sie bitte den Livingston Twinny Spray-Mop mit aufgestelltem Wischkopf gemäß ABB. G.

Produktbeschreibung:

Livingston Twinny Spray-Mop:

Doppeltank-Fassungsvermögen: 380 ml

Materialzusammensetzung der Mikrofaser-Pads:

Dunkelgrüner Mikrofaserbezug:

80% Polyester, 20% Polyamid

Hellgrüne Kordeln: 80% Polyester,

20% Polyamid



Lieferumfang:

1 x Livingston Twinny Spray-Mop mit Doppel-Tank,
1 x Mikrofaser-Pads mit schmutzaufnehmenden Kordeln

We are delighted that you have decided to purchase the Livingston Twinny Spray-Mop!

The Livingston Twinny Spray-Mop is so practical, because, thanks to its double tank system, you have the correct cleaning detergents ready to use for any kind of floor. No tiresome dragging around of buckets or pails, no spilling of water. The Livingston Twinny Spray-Mop is not only easy to use, but also, due to its ergonomic design, sits comfortably in the hand. With the practical plug-in mechanism it is ready to use instantly and the tank filling is interchangeable at any time. Small, handy and flexible. Also, thanks to its streamlined design, difficult to reach spots under chests of drawers and sofas are no longer a problem. In addition, the micro fibre pads are even fitted with cords for an even more efficient absorption of dirt.

IMPORTANT SAFETY INFORMATION

- Read the instruction prior to use. Keep the instructions in a safe place for later reference.
- Only use the mop head if the floor cloths are correctly installed.
- Do not use if the water tank is empty.
- Take particular care when using on stairways.
- Keep your Livingston Twinny Spray-Mop in a cool and dry place.
- Keep all openings free of fluff, hairs or other possible blockages, in order to ensure an impeccably clean shine.
- Only use manufacturer-recommended accessories.
- Fluid should not be allowed to run in the direction of appliances that contain electronic components, such as TV's, Hi-Fi systems and floor power sockets.
- Only use the appliance for its intended purpose.

Limitation of Liability:

The technical information, data and advice for operation and maintenance contained in this instruction manual correspond to the previous status at the time of printing. No claims can be derived from the specifications, illustrations and descriptions in this manual. No liability will be

assumed by the manufacturer for damages arising from non-observance of the instructions, improper use, incorrect repairs, unauthorised alterations or the use of non-approved replacement parts.

GUARANTEE CONDITIONS

All defects arising from improper handling, for example, damage due to a fall on the floor, repair attempts and incorrect cleaning are excluded from the guarantee. This also applies to normal wear and tear.

Assembly

Following unpacking the following parts must be assembled: 1) Handle 2) Tank 3) Mop head 4) Mop pad with velcro fastener (see illustration A)

1. Insert the telescopic rod into the tank and gently press until it securely fits in. (see illustration B).
2. Place the tank onto the mop head and gently press until it sits securely on top of it. (see illustration C).
3. Attach the micro fibre pad to the mop head (see illustration D).

Instruction Manual:

1. When the appliance is fully assembled, remove the cover on the water tank (marking c), fill with water and, if necessary, the desired cleaning detergent up to the maximum level (marking b), do not exceed that. Afterwards, put the cover back onto the water tank (see illustration F).
2. The appliance has a left and right water tank. One must activate the lever in order to then switch between the left or right water tank at your discretion when spraying (see illustration E).

3. Attach the mop-pad for use (marking E) and remove the pads for cleaning. **ATTENTION:** If you'll switch between the two tankfills, it can handle up to 10 spray actuators until the tank selected now is activated.
4. Activate the water spray switch (marking a) to apply the water spray; the switch automatically returns to the starting position. (see illustration F).

For the best results, spray only a light layer of cleaning liquid on a small to clean surface. To do so, press the lever (see illustration F). Ensure that the cleaning liquid is not applied too thickly to the floor, as it can cause too much water expansion. Avoid mopping on the already dried coating so that no streaks form on the floor. For wooden floors, always clean in the direction of the wood grain.

Please note: If the spray knob is very difficult to activate, try not to press it with too much force. Check first if the cleaning appliance rods are correctly connected.

Please note: Before using a new cleaning detergent, ensure that the tank is fully cleaned.

Warning: Do not use any bleaching agent as a cleaning detergent in the Livingston Twinny Spray-Mop.

Cleaning: The tank can be washed by hand. Should your Livingston Twinny Spray-Mop begin to spray only small amounts of water or stop completely, removal of limescale deposits may be necessary. These deposits form over the course of time and impair the performance of the Livingston Twinny Spray-Mop to a considerable extent. Descaling off the device regularly, approximately after the use of 25 to 50 tankfuls or at least once a month. This applies especially to areas with hard water. Cleaning intervals depend on the the degree of hardness of the water and the intensity of use of Livingston Twinny Spray-Mop. In general, you may use tap water for the Livingston Twinny Spray-Mop. However, in areas with hard water, we recommend the use of distilled water for improved performance.

Storage Advice: For protection of the rubber lip, please store the Livingston Twinny Spray-Mop with the mop head positioned in accordance with illustration G.

Product Description:

Livington Twinny Spray-Mop:

Double tank-Storage capacity: 380 ml

Material composition of the micro fibre pads:

Dark green micro fibre covering:

80% polyester, 20% polyamide

Chenille microfiber: 80% polyester,

20% polyamide



Product Contents:

1 x Livingston Twinny Spray-Mop with double tank,

1 x micro fibre pads with dirt absorbing cords.

Nous nous réjouissons que vous ayez opté pour l'achat du balai spray mop Livingston Twinny !

Le balai spray mop Livingston Twinny est particulièrement pratique, car son système à deux réservoirs vous permet d'avoir le nettoyeur prêt à l'emploi qui convient à chaque sol. Plus de seau à transporter péniblement, plus d'eau renversée. Le balai spray mop Livingston Twinny n'est pas seulement simple à utiliser, mais aussi agréable en main grâce à son design ergonomique. Il est prêt à l'emploi en un rien de temps grâce à son mécanisme emboîtable et le remplissage des réservoirs peut être changé à tout moment. Petit, maniable, flexible. Même les endroits inaccessibles sous les commodes et les sofas ne sont plus un problème grâce à sa construction fine. Les lingettes en microfibras sont en outre garnies de cordelettes pour une réception encore plus efficace de la saleté.

CONSIGNES DE SÉCURITÉ IMPORTANTES

- Lire le mode d'emploi avant usage. Conservez le mode d'emploi dans un endroit sûr pour le consulter ultérieurement.
- Utilisez la tête du balai uniquement lorsque les lingettes sont correctement en place.
- Ne pas utiliser si le réservoir d'eau est vide.
- Soyez attentif lors de l'utilisation dans des escaliers.
- Conservez votre balai spray mop Livingston Twinny dans un endroit frais et sec.
- Conservez toutes les ouvertures libres des peluches, des cheveux ou d'autres obstructions possibles pour garantir un jet parfait.
- Utilisez uniquement les accessoires recommandés par le fabricant.
- Le liquide ne doit pas être dirigé en direction des appareils qui contiennent des éléments électriques comme par exemple les téléviseurs, les chaînes HI-FI, les prises au sol.
- Utilisez l'appareil uniquement pour son usage prévu.

Limite de responsabilité :

Les informations, données et consignes techniques contenues dans ce mode d'emploi et destinées à l'installation, au fonctionnement et à l'entretien correspondent au niveau connu à la date d'impression. Aucun droit ne peut résulter des informations, des illustrations et des descriptions données dans ce mode d'emploi. Le fabricant n'assume aucune responsabilité pour les dommages résultant du non-respect du mode d'emploi, de l'utilisation non conforme, des réparations incorrectes, des modifications effectuées sans autorisation ou de l'utilisation de pièces de rechange non homologuées.

DISPOSITION DE GARANTIE

Sont exclus de la garantie tous les manques résultant du traitement non conforme, par exemple de l'endommagement suite à une chute au sol, de tentatives de réparation et de nettoyage incorrect. Les traces d'utilisation purement visuelles sont également exclues. Cela vaut également pour l'usure normale.

Assemblage

Les pièces suivantes doivent être assemblées après le déballage : 1) Poignée 2) Réservoir 3) Tête de balai 4) Lingette de balai avec fermeture Velcro (voir Fig. A)

1. Insérez la tige dans le réservoir et presser légèrement jusqu'à ce qu'elle soit solidement fixée (voir Fig. B).
2. Emboîter le réservoir sur la tête de balai et presser légèrement jusqu'à ce qu'il soit solidement fixé. (voir Fig. C).

3. Fixer la lingette en microfibres sur la tête de balai (voir Fig. D) ATTENTION : si vous changez entre deux remplissages du réservoir, cela peut durer jusqu'à 10 pulvérisations avant que le réservoir choisi soit activé.

Mode d'emploi :

1. Retirer le couvercle du réservoir d'eau (repère c) lorsque l'appareil est entièrement assemblé, remplir d'eau et éventuellement du nettoyant souhaité jusqu'au repère maximum (repère b), pas au-delà. Remettre ensuite le couvercle sur le réservoir d'eau (voir Fig. F).
2. L'appareil possède un réservoir d'eau à gauche et à droite. Il faut actionner le levier pour pouvoir commuter ensuite à son gré la vaporisation du réservoir d'eau droit ou gauche (voir Fig. E).
3. Fixer la lingette du balai pour l'utilisation, (repère e) et la retirer pour nettoyer les lingettes.
4. Actionner l'interrupteur de vaporisation d'eau (repère a) pour utiliser la pulvérisation d'eau. L'interrupteur revient automatiquement en position initiale. (voir Fig. F).

Pour des résultats optimaux, vaporisez seulement une fine couche de liquide de nettoyage sur une petite surface à nettoyer. Pour cela, actionnez le levier (Figure F). Veillez à ne pas appliquer une couche trop épaisse de liquide de nettoyage, car trop d'eau peut causer des gonflements. Évitez d'essuyer le film déjà séché pour ne pas former des rayures sur le sol. Sur les sols en bois, toujours nettoyer dans le sens des veines du bois.

Remarque : Si le bouton de vaporisation ne peut être actionné que très difficilement, ne pas appuyer dessus avec une trop grande force. Contrôlez d'abord si les barres de l'appareil de nettoyage sont correctement reliées.

Remarque : Veillez à ce que le réservoir soit intégralement nettoyé avant d'utiliser un nouveau nettoyant.

Attention : N'utilisez aucun agent de blanchiment comme nettoyant dans le balai spray mop Livington Twinny.

Nettoyage : Le réservoir peut être lavé à la

main. Si votre balai spray mop Livington Twinny commence à ne vaporiser que de très faibles quantités d'eau ou plus rien du tout, l'élimination de dépôts calcaires pourrait être nécessaire. Ces dépôts se forment avec le temps et influencent considérablement la performance du balai spray mop Livington Twinny. Déterminez l'appareil régulièrement après environ 25 à 50 remplissages du réservoir, ou au minimum une fois par mois. Cela vaut particulièrement pour les régions où l'eau est dure. Les intervalles de nettoyage dépendent du degré de dureté de l'eau et de l'intensité d'utilisation du Livington Twinny Spray-Mop. Vous pouvez en principe utiliser l'eau du robinet pour le balai spray mop Livington Twinny. Dans les régions où l'eau est dure, nous vous recommandons d'utiliser de l'eau distillée pour de meilleures performances.

Consigne de conservation : Pour la protection de la lèvre en caoutchouc, veuillez ranger le spray mop Livington Twinny avec la tête de balai debout conformément à la Fig. G.

Description du produit :

Livington Twinny Spray-Mop:

Contenance des deux réservoirs : 380 ml

Composition des lingettes en microfibres :

Revêtement en microfibres vert foncé :

Polyester 80%, polyamide 20%

Microfibres chenille: 80% polyester, 20% polyamide.



Étendue de la livraison :

1 x balai spray mop Livington Twinny avec deux réservoirs, 1 x lingettes en microfibres avec cordelettes absorbant la saleté

Congratulazioni per il vostro acquisto del Livington Twinny Spray-Mop!

Grazie al suo sistema a doppio serbatoio, il Livington Twinny Spray-Mop è molto pratico e vi garantisce di avere sempre l'utensile giusto pronto all'uso per ogni tipo di pavimento. Non avrete più bisogno di trascinarvi dietro quei fastidiosi secchi pesanti, e non vi capiterà mai più di versare acqua sul pavimento. Questo perché il Livington Twinny Spray-Mop non soltanto è semplicissimo da usare, ma anche molto pratico e piacevole da impugnare grazie al suo design ergonomico. Con il suo pratico meccanismo di chiusura, il mocio è immediatamente pronto all'uso e potrete passare da un serbatoio all'altro in qualsiasi momento. Piccolo, maneggevole, flessibile. Grazie al suo design sottile, anche i punti più irraggiungibili sotto i comodini e i divani non saranno più un problema. Inoltre, i tappetini in microfibra provvisti di cordoncini garantiscono una rimozione dello sporco ancora più efficiente.

IMPORTANTI AVVISI DI SICUREZZA

- Leggere le istruzioni prima dell'uso. Conservare le istruzioni per l'uso in un luogo sicuro onde poterle sempre reperire in un secondo momento.
- Utilizzare la testa del mocio solo se il panno per i pavimenti è montato correttamente.
- Non utilizzare il mocio se il serbatoio dell'acqua è vuoto.
- Fare particolare attenzione quando si usa il mocio sulle scale.
- Conservare il Livington Twinny Spray-Mop in un luogo fresco e asciutto.
- Tenere le aperture libere da pelucchi, capelli o altri possibili intasamenti per garantirsi uno spruzzo perfetto.
- Utilizzare esclusivamente gli accessori consigliati dal produttore.
- Non indirizzare gli spruzzi in direzione di apparecchi che contengono componenti elettrici, come ad es. TV, impianti Hi-Fi e prese di corrente.
- Utilizzare l'apparecchio esclusivamente per lo scopo previsto.

Limitazione di responsabilità:

Le informazioni tecniche, i dati e gli avvisi per l'installazione, il funzionamento e la manutenzione dell'apparecchio contenuti in questo manuale d'uso corrispondono allo stato attuale della tecnica all'atto della stampa. È esclusa qualsiasi pretesa derivante dalle informazioni, illustrazioni e descrizioni contenute in questo manuale. Il produttore non si assume alcuna responsabilità per i danni derivanti dall'inosservanza delle presenti istruzioni, dall'uso non conforme, da riparazioni non appropriate, da modifiche non consentite o dall'uso di parti di ricambio non autorizzate.

DISPOSIZIONI DI GARANZIA

Sono esclusi dalla garanzia tutti i difetti derivanti dall'uso non conforme, ad es. danni derivanti da caduta, tentativi di riparazione o pulizia non conforme. Sono esclusi anche i normali segni dell'uso. Questo vale anche per la normale usura.

Montaggio

Dopo averle estratte dalla confezione, procedere all'assemblaggio dei seguenti componenti:

- 1) Impugnatura
 - 2) Serbatoio
 - 3) Testa della spazzola
 - 4) Tappetino con chiusura in velcro (vedi fig. A)
1. Inserire l'asta telescopica nel serbatoio ed effettuare una lieve pressione finché non esercitare in posizione (vedi fig. B).
 2. Montare il serbatoio sulla testa della spazzola ed effettuare una lieve pressione finché non scatta in posizione (vedi fig. C).
 3. Fissare il tappetino di microfibra sulla testa della spazzola (vedi fig. D).

Istruzioni per l'uso

1. Una volta assemblato completamente l'apparecchio, rimuovere il coperchio del serbatoio d'acqua (marcatura c) e riempirlo con dell'acqua mista al detergente desiderato fino al segno di massimo riempimento (marcatura b), senza superarlo. Quindi, montare di nuovo il coperchio sul serbatoio dell'acqua (vedi fig. F).
2. L'apparecchio dispone di un serbatoio a destra e uno a sinistra. Azionare la leva e spruzzare a piacere dal serbatoio d'acqua sinistro o destro (vedi fig. E).
3. Per utilizzare il mocio, fissare il tappetino (marcatura e) e rimuoverlo per pulire l'apparecchio. **ATTENZIONE:** quando si passa da un serbatoio all'altro, potrebbero essere necessari fino a 10 spruzzi, prima che il serbatoio selezionato si attivi.
4. Azionare l'interruttore dello spruzzo (marcatura a) per spruzzare acqua nebulizzata; l'interruttore tornerà automaticamente nella posizione di partenza (vedi fig. F).

Per ottenere migliori risultati, spruzzare un sottile strato di detergente su una piccola porzione di superficie da pulire. A tal fine, azionare la leva (figura F). Assicurarsi di non spruzzare una quantità eccessiva di detergente sul pavimento, poiché questo potrebbe essere causa di rigonfiamenti. Non passare il mocio sul film già asciugato per evitare la formazione di strisciate. In caso di utilizzo su pavimenti in legno, pulire sempre in direzione delle venature del legno.

Avviso: Qualora risulti difficile azionare il tasto spray, evitare di premerlo esercitando una forza eccessiva. Verificare prima che le stanghe dell'apparecchio per la pulizia siano ben collegate una all'altra.

Avviso: Prima di utilizzare un nuovo detergente, assicurarsi che il serbatoio sia perfettamente pulito.

Attenzione: Non utilizzare candeggianti come detergente nel Livingston Twinny Spray-Mop.

Pulizia: Il serbatoio è lavabile a mano. Qualora il vostro Livingston Twinny Spray-Mop cominciasse a spruzzare solo piccole quantità d'acqua, o non

ne spruzzasse più, potrebbe essere necessario rimuovere eventuali depositi di calcare. Tali depositi si formano nel corso del tempo e compromettono considerevolmente le prestazioni del Livingston Twinny Spray-Mop. Rimuovere il calcare regolarmente dall'apparecchio, dopo 25-50 riempimenti del serbatoio o almeno una volta al mese. Questo vale soprattutto se si usa l'apparecchio in aree dove l'acqua è molto dura. In particolare modo dal grado di durezza dell'acqua e dalla frequenza dell'uso del Livingston Twinny Spray-Mop. In linea di massima, è possibile l'acqua corrente nel Livingston Twinny Spray-Mop. Nelle aree in cui l'acqua è dura, si consiglia delle di utilizzare acqua distillata per migliori prestazioni.

Avviso per la conservazione: Per proteggere la guarnizione a labbro in gomma, si prega di conservare il Livingston Twinny Spray-Mop con la testa rivolta verso l'alto, come mostrato nella figura G.

Descrizione del prodotto:

Livingston Twinny Spray-Mop:

Capacità del doppio serbatoio: 380 ml

Composizione del tappetino in microfibra:

Panno di microfibra verde scuro:

80% poliestere, 20% poliammide

microfibra in ciniglia: 80% poliestere, 20% poliammide.



Contenuto della confezione:

1 x Livingston Twinny Spray-Mop con doppio serbatoio, 1 x panno di microfibra con cordini per raccogliere lo sporco

Hartelijk dank dat u hebt gekozen voor de Livington Twinny spray-mop!

De Livington Twinny spray-mop is bovendien erg praktisch, want dankzij het systeem met twee tanks hebt u voor iedere vloer meteen het juiste schoonmaakmiddel paraat. Geen moeizaam gesleep met emmers en geen gemors met water. De Livington Twinny spray-mop is daarbij niet alleen erg eenvoudig te gebruiken, dankzij het ergonomische design ligt hij ook erg prettig in de hand. Dankzij het praktische steekmechanisme is hij in een mum van tijd klaar voor gebruik en ook kunt u wanneer u maar wilt de inhoud van de tanks wisselen. Klein, handig, flexibel. Ook moeilijk bereikbare plaatsen onder kasten en banken zijn dankzij het slanke model geen enkel probleem. Bovendien zijn de microvezelpads voorzien van strengen zodat ze nog efficiënter vuil absorberen.

BELANGRIJKE VEILIGHEIDSVoORSCHRIFTEN

- Lees voor het gebruik de gebruiksaanwijzing. Bewaar de gebruiksaanwijzing op een veilige plaats zodat u deze later indien nodig kunt raadplegen.
- Gebruik de wisservoet alleen wanneer de vloerdoekjes correct zijn aangebracht.
- Niet gebruiken met een lege watertank.
- Wees extra voorzichtig bij het gebruik op trappen.
- Bewaar uw Livington Twinny spray-mop op een koele en droge plaats.
- Houd alle openingen vrij van pluisjes, haren of andere mogelijke verstoppingen, zodat de waterstraal niet wordt geblokkeerd.
- Gebruik uitsluitend de door de producent aanbevolen toebehoren.
- Laat vloeistoffen nooit naar apparaten stromen die elektrische onderdelen bevatten, zoals tv, stereo-installatie, stopcontacten.
- Gebruik het apparaat uitsluitend waarvoor het bedoeld is.

Beperking van de aansprakelijkheid

De technische informatie, gegevens en instructies in deze gebruiksaanwijzing voor het installeren, gebruiken en onderhouden van het apparaat voldoen bij het ter perse gaan aan de laatste stand van de techniek. Er kunnen geen aanspraken worden ontleend aan de gegevens, afbeeldingen en beschrijvingen in deze gebruiksaanwijzing. De producent kan niet aansprakelijk worden gesteld voor schade die voortvloeit uit het niet in acht nemen van de gebruiksaanwijzing, een ander gebruik dan waarvoor het product bedoeld is, ondeskundige reparaties, eigenhandige veranderingen of het gebruik van niet toegestane reserveonderdelen.

GARANTIEBEPALING

Uitgesloten van garantie zijn alle gebreken die ontstaan door een ondeskundig gebruik, zoals beschadiging door reparatiepogingen, ondeskundige reiniging of het laten vallen op de vloer. Ook louter zichtbare gebruikssporen zijn uitgesloten van garantie. Dat geldt tevens voor normale slijtage.

In elkaar zetten

Na het uitpakken moeten de volgende onderdelen in elkaar worden gezet: 1) steel 2) tank 3) wisservoet 4) wisserpads met klittenband (zie afb. A).

1. Steek de telescoopstang in de behuizing en druk deze licht aan tot hij vastzit (zie afb. B).
2. Steek de tank op de wisservoet en druk deze licht aan tot hij vastzit (zie afb. C).
3. Bevestig de microvezelpad aan de wisservoet

(zie afb. D). **ATTENTIE:** als u wisselt van de ene tankvulling naar de andere, kan het ongeveer 10 sproeibewegingen duren, tot de tank goed geactiveerd is.

Gebruiksaanwijzing

1. Neem, nadat u het apparaat volledig in elkaar hebt gezet, het deksel van de watertank (markering c) en vul de tank tot de maximummarkering (markering b) (niet hoger!) met water en eventueel het gewenste schoonmaakmiddel. Doe vervolgens het deksel weer op de watertank (zie afb. F).
2. Het apparaat heeft één watertank aan de linkerkant en één aan de rechterkant. Zet de schakelaar om en vervolgens kunt u naar wens uit de linker- of rechter watertank sproeien (zie afb. E).
3. Bij gebruik de wisserpad bevestigen (markering e) en de pad om deze schoon te maken weer verwijderen.
4. Sproeihendel (markering a) gebruiken om water te sproeien. De hendel gaat automatisch terug in de uitgangspositie (zie afb. F).

Voor het beste resultaat slechts een dunne laag sop op een klein te reinigen oppervlak spuiten. Druk daartoe de hendel in (afbeelding F). Spuit niet te veel sop op de vloer. Door te veel water kan de vloer opzwellen. Dweil niet over de reeds opgedroogde beschermlaag omdat er anders strepen op de vloer kunnen ontstaan. Dweil bij houten vloeren altijd in de richting van de nerven.

Let op: wanneer u de sproeihendel alleen met veel moeite kunt indrukken, probeer dan niet deze met te veel kracht in te drukken. Controleer eerst of de buizen van het apparaat goed in elkaar zitten.

Let op: maak de tank goed schoon voor u er een ander schoonmaakmiddel in doet.

Attentie: gebruik geen bleekmiddel als schoonmaakmiddel in de Livingston Twinny spray-mop.

Schoonmaken De tank kan handmatig worden schoongemaakt. Mocht er op zeker moment nog maar weinig of helemaal geen water meer uit uw Livingston Twinny spray-mop komen, dan dient u wellicht kalkaanslag te verwijderen. Deze

kalkaanslag bouwt in de loop der tijd op en is van grote invloed op de werking van de Livingston Twinny spray-mop. Ontkalk de spray-mop regelmatig, zo ongeveer na gebruik van 25 tot 50 tankvullingen of minimaal eens per maand. Dat geldt met name voor regio's met hard water. De schoonmaakintervallen hangen af van de hardheid van het water en van de intensiteit waarmee u de Livingston Twinny spray-mop gebruikt. In principe kunt u voor de Livingston Twinny spray-mop gewoon leidingwater gebruiken. In gebieden met hard water adviseren wij om voor betere prestaties gedestilleerd water te gebruiken.

Opbergadvies: Ter bescherming van de rubberen lip raden wij u aan om de Livingston Twinny spray-mop met de wisser omhoog op te bergen, zie afbeelding G.

Productbeschrijving:

Livington Twinny Spray-Mop:

inhoud dubbele tank: 380 ml

Materiaalsamenstelling van de microvezelpads:

donkergroene microvezelstof:

80% polyester, 20% polyamide

Lichtgroene franjes: 80% polyester,

20% polyamide



Leveringsomvang:

1 x Livingston Twinny spray-mop met dubbele tank, 1 x microvezelpads met vuilabsorberende strengen

Örülünk, hogy a Livingston Twinny Spray-Mop megvásárlása mellett döntött!

A Livingston Twinny Spray-Mop nagyon praktikus, mert a dupla tartályos rendszerével bármilyen padlófelületre készen áll a megfelelő tisztítószer. Nem kell többé nehéz vödöröket cipelni és nem ömlik ki a víz a padlóra. Emellett a Livingston Twinny Spray-Mop nemcsak egyszerűen kezelhető, hanem az ergonomikus formatervezésnek köszönhetően kézhez álló. A praktikus összedugható szerkezettel pillanatok alatt készen áll a használatra és a tartályok tartalma bármikor cserélhető. Kicsi, kézre áll, rugalmasan használható. A nehezen elérhető helyekhez, mint a komódok és heverők alja, is könnyen hozzá lehet férni a vékonysága miatt. Ráadásul a mikroszálás törőlkendők rojtokkal is kiegészülnek, így még hatékonyabban lehet a szennyeződést összeszedni.

FONTOS BIZTONSÁGI ELŐÍRÁSOK

- Olvassa el a használati utasítást a használat előtt. Őrizze meg a későbbi használatához.
- Csak akkor használja a felmosófejet, ha a felmosó kendő megfelelően fel lett rá rögzítve.
- Ne használja, ha a tartály üres.
- Óvatosan használja az eszközt lépcsőn.
- Tárolja a Livingston Twinny Spray-Mop készülékét száraz, hűvös helyen.
- A nyílásokat tartsa szösz, hajszál vagy más szennyeződéstől mentesen, hogy ne tömítsék el a szűrőfejeket.
- Csak a gyártó által javasolt tartozékokkal használja.
- A folyadék permetet nem szabad elektromos alkatrészeket tartalmazó készülékek, mint pl. TV, Hi-Fi berendezések, konnektorok felé irányítani.
- A berendezést, csak rendeltetésszerűen szabad használni.

Felelősségkorlátozás:

A használati útmutatóban foglalt technikai információk, adatok és javaslatok az üzembehelyezést valamint a használatot, a tisztítást és karbantartást illetően a nyomtatás idejében a legaktuálisabb álláspont szerint

kerültek összeállításra. Ezen útmutató adatait, ábráit és leírásait betartva követelésre nem jogosult. A gyártó nem vállal felelősséget a használati útmutatóban foglaltak nem betartása esetén, valamint a nem rendeltetésszerű használat, szakszerűtlen javítások, nem engedélyezett változtatások, illetve alkatrészek alkalmazásából származó károkról.

GARANCIÁLIS RENDELKEZÉSEK

A jótállás nem érvényes abban az esetben, ha nem rendeltetésszerű használat során keletkezik kár, pl.: elejtik a készüléket, vagy javítani próbálják, vagy nem megfelelő tisztítás esetén. Szintúgy kizáró okot képez mindennemű külső használati nyom. Ez vonatkozik a normális mértékű kopásra is.

Összeszerelés

A kicsomagolást követően a következő részegységeket kell összeszerelni:

- 1) Fogantyú 2) tartály 3) felmosófej
- 4) cipzárás felmosó kendő (lásd kép A)

1. Illesse bele a nyelet a tartályba és finoman nyomja bele, addig, amíg az bele nem simul (lásd kép B).
2. Nyomja rá a tartályt a felmosófejre és nyomja le enyhén, addig, amíg az nem illeszkedik. (lásd kép C).
3. Erősítse rá a mikroszálás felmosó kendőt a felmosófejre (lásd kép D).

Használati útmutató:

1. Amikor a készüléket teljesen összeszerelte vegye le a fedőt a víztartályról (c jelzés),

töltson a tartályba vizet és szükség szerint tisztítószert a maximumjelzésig (b jelzés), de ne tovább. Ezt követően tegye vissza a fedőt a tartályra (lásd kép F).

2. A készüléknek két tartálya van, egy a bal és egy a jobb oldalon. Meg kell húzni a kallantyút (d jelzés) és ezzel kívánság szerint szórni lehet a hatóanyagot a bal- vagy a jobb oldali tartályból.
3. A készülék (E kep) használatakor erősítse fel a felmosó kendőt (e jelzés) és a kendők tisztításához vegye le azokat. **VIGYÁZAT:** Amikor vált a két tartály használata között, akkor akár tiszter is meg kell nyomni a szórógombot, amíg a kiválasztott tartályból az anyag spriccelni kezd.
4. Kapcsolja be az öblítőkapcsolót (a jelzés) a permetezéshez, a kapcsoló automatikusan visszaáll az eredeti pozícióba. (lásd kép F).

A legjobb eredmény eléréséhez, csak egy vékony rétegnyi tisztítófolyadékot vigyen fel a tisztítandó felületre. Ehhez húzza meg a kallantyút (lásd kép F). Ügyeljen arra, hogy a tisztítófolyadék ne legyen túl vastagon elterítve a tisztítandó felületen, mert a túl sok víz felpúposodásokhoz vezethet. A már felszáradt felületekre ne menjen vissza a felmosóval, hogy ne keletkezzenek csíkok a padlón. Fapadlónál mindig a fa mintázata irányában végezze a felmosást.

Figyelem: Ha nehezen kezelhető a szórógomb, ne próbálja meg azt még erősebben megnyomni. Ellenőrizze először, hogy a tisztító eszköz rúdjának elemei megfelelően lettek-e csatlakoztatva.

Figyelem: Mielőtt egy új tisztítószert kezd el használni, ügyeljen arra, hogy a tartály teljes mértékben ki legyen tisztítva.

Figyelem: Ne használjon fehérítőszert tisztítószerként a Livington Twinny Spray-Mop-ban.

Tisztítás: A tartályt ki lehet mosni kézzel. Ha a Livington Twinny Spray-Mop csak kis mennyiségű vizet adagol, vagy egyáltalán nem jön ki belőle semmi, akkor valószínűleg vízkőtlenítésre van szükség. A vízkőlerakódások bizonyos időközönként felgyülemlenek és lényegesen befolyásolják a Livington Twinny Spray-Mop teljesítményét. Vízkőtlenítse a készüléket

rendszeresen, kb. minden 25.-50. tartály-újratöltést követően, vagy minimum egyszer havonta. Erre, különösen kemény vízzel rendelkező területeken van szükség. A tisztítások gyakoriságának szükségessége a víz keménységétől és a Livington Twinny Spray-Mop használatának intenzivitásától függ. A Livington Twinny Spray-Mop-ot alapjában véve csap vízzel lehet tisztítani. Kemény vízzel rendelkező területeken javasoljuk a desztillált víz használatát a készülék jobb teljesítménye érdekében.

Tárolási előírás: A gumi törölőlapát védelme érdekében, kérjük, hogy a Livington Twinny Spray-Mop-t felfelé fordított felmosófejjel tárolja, lásd a G Ábrát.

FIGYELMEZTETÉS!

A termék helyes használatához, kérjük, olvassa el a használati utasítást!

Termékleírás:

Livington Twinny Spray-Mop:

A dupla tartály úrtartama: 380 ml

A mikroszálás felmosók anyagának összetétele:

Sötétzöld mikroszálás bevonat:

80% poliészter, 20% poliamid

Világoszöld rojtok: 80% poliészter, 20% poliamid



A csomag tartalma:

1 x Livington Twinny Spray-Mop dupla tartállyal,
1 x mikroszálás törölkendő, szennyeződést felszívó rojtokkal.

Těší nás, že jste se rozhodli zakoupit stříkací mop Livingston Twinny.

Stříkací mop Livingston Twinny je přitom tak praktický, že díky jeho systému dvojitého zásobníku máte vždy připraven správný čisticí prostředek pro každou podlahu k okamžitému použití. Žádné namáhavé tahání kbelíku, žádná rozlitá voda. Stříkací mop Livingston Twinny se přitom nejen snadno používá, ale díky svému ergonomickému designu dobře padne do ruky. Díky praktickému zasouvacímu mechanismu je bleskově rychle připraven k použití a náplň zásobníku lze vždy vyměnit. Malý, praktický, flexibilní. Ani obtížně přístupná místa pod komodami a pohovkami nepředstavují díky štíhlé konstrukci žádný problém. Kromě toho jsou pady z mikrovláken ještě opatřeny šňůrami pro ještě efektivnější zachycení špíny.

DŮLEŽITÁ BEZPEČNOSTNÍ UPOZORNĚNÍ

- Před použitím si přečtěte návod. Uložte si návod na bezpečném místě k pozdějšímu nahlédnutí.
- Používejte hlavici mopu pouze tehdy, když jsou utěrky na podlahu správně upevněny.
- Nepoužívejte, když je zásobník na vodu prázdný.
- Buďte zvláště opatrní při použití na schodech.
- Uchovávejte stříkací mop Livingston Twinny na chladném a suchém místě.
- Udržujte všechny otvory čisté bez smítek, vlasů a jiných možných ucpání, aby byl zajištěn bezvadný čisticí proud.
- Používejte pouze příslušenství doporučené výrobcem.
- Kapalina by neměla být vedena ve směru k přístrojům, obsahujícím elektrické součásti, jako jsou např. televizory, Hi-Fi přístroje, podlahové zásuvky.
- Používejte výrobek pouze k účelu, k němuž je určen.

Omezená záruka:

Technické informace, údaje a pokyny pro instalaci, provoz a údržbu v tomto návodu k obsluze odpovídají nejnovějšímu stavu při tisku. Z údajů, obrázků a popisů v tomto návodu nelze odvozovat žádné nároky. Výrobce nepřebírá žádnou odpovědnost za škody, vzniklé v důsledku nerespektování návodu k použití, nesprávného používání, neodborných oprav, změn provedených bez povolení nebo používání nechválených náhradních dílů.

ZÁRUČNÍ USTANOVENÍ

Ze záruky jsou vyloučeny veškeré nedostatky, vzniklé nesprávným zacházením, např. poškozením pádem na podlahu, v důsledku pokusů o opravu a nesprávného čištění. Vyloučeny jsou rovněž čistě optické známky používání. Platí to i pro normální opotřebení.

Sestavení

Po vybalení je nutno sestavit následující díly:

- 1) rukojeť 2) zásobník 3) stírací hlavici 4) stírací pad se zipem (viz obr. A)
1. Tyč zasuněte do zásobníku a mírně přitlačte tak, aby v něm pevně seděla (viz obr. B).
2. Nasuňte plášť na stírací hlavici a mírně přitlačte, aby pevně seděla (viz obr. C).
3. Pad z mikrovláken připevněte na stírací hlavici (viz obr. D)

Návod k použití:

1. Když je přístroj zcela sestavený, sejměte víko ze zásobníku na vodu (označení c), naplňte vodu a popřípadě požadovaný čisticí prostředek po značku maxima (označení b) a ne nad tuto značku. Pak víko opět nasadte na zásobník na

vodu (viz obr. F).

2. Přístroj má zásobník na vodu vlevo a vpravo. Je nutno pohnout páčkou a pak lze libovolně stříkat z levého zásobníku na vodu nebo přepnout na pravý (viz obr. E).
3. Při použití stírací pad upevněte (označení e) a za účelem čištění jej sejměte. **POZOR:** Při přechodu mezi 2 náplněmi zásobníku může být zvolený zásobník aktivován až po 10 vystříknutích.
4. Stisknete spínač postřikovací vody (označení a) pro nasazení vodní mlhy, spínač se opět automaticky vrátí do výchozí polohy (viz obr. F).

Pro dosažení nejlepších výsledků nastříkejte pouze tenkou vrstvu čisticí tekutiny na malou plochu, která má být vyčištěna. Za tímto účelem stisknete páčku (obrázek F). Dbejte na to, aby čisticí kapalina nebyla na podlahu nanesena v příliš tlusté vrstvě, protože příliš mnoho vody by mohlo způsobit bobtnání. Nestírejte zaschlou vrstvu, aby na podlaze nevznikly šmouhy. Dřevěné podlahy čistěte vždy po letech.

Upozornění: Když lze s postřikovací hlavici pohybovat jen obtížně, netlačte na ni příliš velkou silou. Nejprve zkontrolujte, zda jsou tyčky čisticího přístroje vzájemně dobře spojeny.

Upozornění: Před použitím nového čisticího prostředku dbejte na to, aby byl zásobník zcela vyčištěn.

Pozor: Nepoužívejte ve stříkacím mopu Livingston Twinny jako čisticí prostředek žádné bělidlo.

Čištění: Zásobník lze umýt ručně. Pokud by váš stříkací mop Livingston Twinny začal stříkat pouze malá množství vody nebo by zcela přestal stříkat, je možná zapotřebí odstranit usazeniny vodního kamene. Tyto usazeniny se vytvářejí v průběhu času a podstatně zhoršují výkon stříkacího mopu Livingston Twinny. Vodní kámen pravidelně odstraňujte, přibližně po použití 25 až 50 náplní zásobníku nebo nejméně jedenkrát za měsíc. Platí to zejména pro oblasti s tvrdou vodou. Intervaly čištění závisí na stupni tvrdosti vody a na intenzitě používání stříkacího mopu Livingston Twinny. V zásadě můžete ve stříkacím mopu Livingston Twinny používat vodu z vodovodu. V oblastech tvrdou vodou však pro lepší výkon doporučujeme použití destilované vody.

Doporučení pro uchovávání: Pro ochranu gumové chlopně odkládejte stříkací mopu Livingston Twinny s nasazenou stírací hlavíci podle obrázku G.

Záruka: Na tento výrobek se vztahuje neomezená dvouletá záruka na všechny vady z výroby a na vady materiálu. Tato záruka nijak neovlivňuje vaše zákonná práva.

Popis výrobku:

Livington Twinny Spray-Mop:

Objem dvojitého zásobníku: 380 ml

Materiálové složení podušek z mikrovláčna:

Tmavozelený potah z mikrovláčna:

80 % polyester, 20 % polyamid

Světlozelené šňůry: 80% polyester, 20% polyamid



Obsah dodávky:

1 x Livingston Twinny Spray-Mop s dvojitým zásobníkem, 1 x pady z mikrovláčen se šňůrami odvádějícími špínu

Teší nás, že ste sa rozhodli zakúpiť si Livingston Twinny Spray-Mop!

Livington Twinny Spray-Mop je pritom praktický, pretože vďaka systému dvoch nádrží máte pre každú podlahu k dispozícii správny čistiaci prostriedok. Žiadne namáhavé ťahanie vedra, žiadne rozlievanie vody. Livingston Twinny Spray-Mop je vďaka svojmu ergonomickému dizajnu nielen ľahko ovládateľný, ale aj pohodlný. S praktickým zásuvným mechanizmom je pripravený na rýchle nasadenie a plnenie nádrže je kedykoľvek zameniteľné. Malý, praktický, flexibilný. Aj nedosiahnuteľné miesta pod skriňami a pohovkami sú vďaka štíhlemu dizajnu bez problémov dostupné. Navyše sú mikrovláknové podložky vybavené šnúrkami pre ešte efektívnejšiu manipuláciu s nečistotami.

DÔLEŽITÉ BEZPEČNOSTNÉ POKYNY

- Pred použitím si prečítajte pokyny. Uchovajte si tento návod na bezpečnom mieste pre budúce použitie.
- Použite hlavicu mpu iba vtedy, ak sú podlahové tkaniny správne nasadené.
- Nepoužívajte, ak je nádrž na vodu prázdna.
- Pri použití na schodoch buďte osobitne opatrný.
- Uchovávajúce Livingston Twinny Spray-Mop na chladnom a suchom mieste.
- Vždy uchovávajúce výstupy pre rozprašovacie bez chĺpkov, vlasov alebo iných možných upchávok, aby sa zabezpečil dokonalý čistiaci prúd.
- Používajte len príslušenstvo odporúčané výrobcom.
- Kvapalina by nemala smerovať v smere zariadení obsahujúcich elektrické komponenty, ako sú napr. TV, HI-FI systémy, podlahové zásuvky.
- Zariadenie používajte iba na určený účel použitia.

Obmedzenie zodpovednosti:

Technické informácie, údaje a pokyny na inštaláciu, prevádzku a údržbu uvedené v tejto príručke sú najnovšie v čase tlače. Na základe informácií, ilustrácií a popisov v tejto príručke nie je možné odvodiť žiadne tvrdenia. Výrobca nenesie žiadnu zodpovednosť za škody spôsobené nedodržaním pokynov, neoprávneným použitím, nesprávnymi opravami, neoprávnenými zmenami alebo použitím neschválených náhradných dielov.

STANOVENIE ZÁRUKY

Výnimkou zo záruky sú všetky chyby spôsobené nesprávnou manipuláciou, napr. poškodenie pri páde na podlahu, pokusy o opravu a nesprávne čistenie. Výnimkou sú aj čisto optické stopy používania. To platí aj pre bežné opotrebenie.

Montáž

Po rozbalení sa musia namontovať nasledujúce diely: 1) Rukoväť 2) Nádrž 3) Hlavica stierača 4) Podložka stierača s uzáverom na suchý zips (viď obr. A)

1. Zasuňte tyč do nádrže a jemne ju zatlačte, kým pevne nedosadne (viď obr. B).
2. Umiestnite nádrž na hlavicu stierača a jemne ho zatlačte, až kým pevne nedosadne. (viď obr. C).
3. Pripevnite podložku z mikrovlákien na hlavicu stierača (viď obr. D)

Návod na použitie:

1. Keď je zariadenie úplne zmontované, odstráňte veko na nádrži na vodu (označenie c), vodu a prípadne požadované čistiace prostriedky naplňte po značku maxima (označenie b), nie

viac. Potom znovu položte veko na nádrž s vodou (viď obr. F).

2. Zariadenie má nádrž na vodu vľavo a vpravo. Musíte stlačiť páčku a potom sa môžete prepnúť na ľavú alebo pravú nádrž s vodou (viď obr. E).
3. Pri použití namontujte podložku stierača (označenie e) a pri čistení podložiek túto odstráňte. POZOR: Keď meníte medzi 2 naplneniami nádrže, môže trvať 10 strekov, kým sa teraz zvolená nádrž zaktivuje.
4. Stlačte spínač vodnej sprchy (označenie a), ak chcete použiť postrek vodou, prepínač sa automaticky vráti do východiskovej polohy. (viď obr. F).

Pre najlepšie výsledky, naneste len tenkú vrstvu čistiacej kvapaliny na malú plochu, ktorá sa má čistiť. Stlačte k tomu páčku (obrázok F). Dbajte na to, aby čistiaca kvapalina nebola na podlahu aplikovaná príliš, pretože príliš veľa vody môže spôsobiť vydutia. Vyvarujte sa utierania už vysušenej vrstvy, aby sa na podlahe nevytvorili pásy. Vždy čistite drevené podlahy v smere dreva.

Upozornenie: Ak sa tlačidlo na postrek veľmi ťažko stláča, nesnažte sa ho stláčať príliš silno. Najskôr skontrolujte, či sú póly čistiaceho zariadenia správne pripojené.

Upozornenie: Pred použitím nového čistiaceho prostriedku skontrolujte, či je nádrž úplne vyčistená.

Pozor: Nepoužívajte žiadne bielicidlo ako čistiaci prostriedok s Livingston Twinny Spray-Mop.

Čistenie: Nádrž je možné umývať ručne. Ak váš Livingston Twinny Spray-Mop začne sprejovať len malé množstvo vody, alebo sa dokonca zastaví, bude potrebné odstrániť usadeniny vodného kameňa. Tieto usadeniny sa zvyšujú v priebehu času a do značnej miery ovplyvňujú výkon Livingston Twinny Spray-Mop. Odvápňujte zariadenie pravidelne, približne po použití 25 až 50 naplnení nádrže alebo aspoň raz do mesiaca. To platí najmä pre oblasti s tvrdou vodou. Intervaly čistenia závisia od tvrdosti vody a od intenzity používania Livingston Twinny Spray-Mop. V zásade pre Livingston Twinny Spray-Mop môžete použiť vodu z vodovodu. V oblastiach s tvrdou vodou odporúčame použiť destilovanú vodu pre lepší výkon.

Pokyn ohľadne skladovania:

Aby ste chránili gumový okraj, položte Livingston Twinny Spray-Mop s hlavou mopu podľa obr. G.

Záruka: Na tento výrobok sa vzťahuje neobmedzená dvojročná záruka na všetky vady z výroby a materiálu. Táto záruka nijako neovplyvňuje vaše zákonné právo.

Popis produktu:

Livington Twinny Spray-Mop:

Objem dvojitej nádrže: 380 ml

Materiálové zloženie mikrovláknových podložiek:

tmavozelené mikrovlákna:

80% polyester, 20% polyamid

Bledozelené strapce: 80% polyester, 20% polyamid



Rozsah dodávky:

1 x Livingston Twinny Spray-Mop s dvojitou nádržou, 1 x Mikrovláknové podložky so šnúrkami na pohlcovanie nečistôt

Ne bucurăm că ați decis să achiziționați Livingston Twinny Spray-Mop!

Podelele dvs. vor străluci într-un nou luciu și în același timp vor fi prevăzute cu un strat rezistent, neted. Livingston Twinny Spray-Mop este atât de practic încât, datorită sistemului de rezervoare duble, aveți pregătit agentul de curățare potrivit pentru fiecare podea. Nu trageți cu greu după dvs. o găleată, nici nu vărsați apă. Livingston Twinny Spray-Mop nu este numai ușor de folosit, dar și confortabil de ținut, datorită designului său ergonomic. Cu mecanismul de conectare practic, este pregătit pentru utilizarea rapidă, iar umplerea rezervorului poate fi schimbată în orice moment. Mic, ușor manevrabil, flexibil. Nici locurile inaccesibile de sub dulapuri și canapele nu mai sunt o problemă datorită designului său îngust. În plus, lavetele din microfibre sunt echipate cu fibre lungi pentru o preluare și mai eficientă a murdăriei.

INSTRUCȚIUNI DE SIGURANȚĂ IMPORTANTE

- Citiți instrucțiunea de utilizare înainte de utilizare. Păstrați această instrucțiune de utilizare într-un loc sigur pentru consultarea viitoare.
- Folosiți capul de mop numai dacă lavetele sunt dispuse corect.
- Nu-l utilizați dacă rezervorul de apă este gol.
- Aveți grijă deosebită când îl folosiți pe scări.
- Depozitați Livingston Twinny Spray-Mop într-un loc răcoros și uscat.
- Aveți grijă ca toate deschiderile să fie fără scame, păr sau alte blocaje posibile pentru a asigura un jet de curățare perfect.
- Folosiți numai accesoriile recomandate de producător.
- Lichidul nu trebuie îndreptat în direcția aparatelor care conțin componente electrice, cum ar fi de ex. televizoare, sisteme HI-FI, prize de podea.
- Utilizați aparatul numai pentru utilizarea prevăzută.

Limitarea răspunderii: Informațiile tehnice, datele și instrucțiunile de instalare, funcționare și întreținere conținute în această instrucțiune de utilizare corespund celor mai recente cunoștințe în momentul tipăririi. Nu se poate deduce nicio pretenție din informațiile, ilustrațiile și descrierile din această instrucțiune de utilizare. Producătorul nu preia nicio răspundere pentru daunele rezultate din nerespectarea instrucțiunii de utilizare, utilizarea neautorizată, din reparații efectuate necorespunzător, modificări nepermise sau utilizarea pieselor de schimb neautorizate.

PREVEDERI PRIVIND GARANȚIA

Sunt exceptate de la garanție toate defectele cauzate de manipularea necorespunzătoare, de ex. deteriorare prin căderea pe podea, încercările de reparație și curățarea necorespunzătoare. Sunt de asemenea exceptate semnele optice de folosire. Acest lucru este valabil și pentru uzura normală.

Asamblare

După despachetare, trebuie asamblate următoarele componente: 1) Mănerul 2) Rezervorul 3) Capul ștergătorului 4) Laveta ștergătorului cu închidere cu arici (vezi figura A)

1. Introduceți tija în rezervor și apăsați-o ușor până se blochează în ea (vezi figura B).
2. Introduceți în rezervor pe capul ștergătorului și apăsați-o ușor până se fixează pe el. (vezi figura C).
3. Atașați laveta de microfibre la capul ștergătorului (vezi figura D)

Instrucțiune de utilizare:

1. Dacă aparatul este asamblat complet, scoateți capacul rezervorului de apă (marcajul c), umpleți apa și detergentul, după caz, până la marcajul maxim (marcajul b), nu îl depășiți. Apoi puneți din nou capacul pe rezervorul de apă (vezi figura F).
2. Aparatul are un rezervor de apă în stânga și unul în dreapta. Trebuie să apăsați maneta și puteți comuta după cum doriți pulverizarea din rezervorul de apă din stânga sau din dreapta (vezi figura E).
3. La utilizare fixați laveta de ștergere (marcajul e) iar pentru curățarea lavetelor, scoateți-le. **ATENȚIE:** Când schimbați între cele 2 conținuturi ale rezervorului, poate dura până la 10 acționări de pulverizare până ce este activat rezervorul ales.
4. Apăsați comutatorul de pulverizare a apei (marcajul a) pentru a utiliza un jet de apă, comutatorul revine automat în poziția inițială. (vezi figura F).

Pentru rezultate optime, pulverizați doar un strat subțire de lichid de curățare pe o suprafață mică care urmează să fie curățată. Apăsați maneta (figura F). Asigurați-vă că lichidul de curățare nu este aplicat în cantitate prea mare pe podea, deoarece prea multă apă poate provoca umflături. Evitați ștergerea în pelicula deja uscată pentru ca să nu se formeze urme de dungi pe podea. Curățați întotdeauna podelele din lemn în direcția fibrei lemnului.

Indicație: Dacă butonul de pulverizare este foarte greu de acționat, nu încercați să-l forțați cu prea multă forță. Mai întâi, verificați dacă tijele de la aparatul de curățare sunt inter-conectate corespunzător.

Indicație: Înainte de a utiliza un agent de curățare nou, asigurați-vă că rezervorul este complet curățat.

Atenție: Nu folosiți înălbitor ca agent de curățare în Livingston Twinny Spray-Mop.

Curățare: Rezervorul poate fi spălat cu mâna. În cazul în care Livingston Twinny Spray-Mop începe să pulverizeze doar cantități mici de apă sau nu mai pulverizează deloc, poate fi necesară eliminarea depunerilor de calciu. Aceste depuneri se formează în timp și afectează foarte mult performanța Livingston Twinny Spray-Mop. Decalcificați aparatul în mod regulat, după utilizarea de aproximativ 25 până la 50 de umpleri ale rezervoarelor, sau cel puțin o dată pe lună. Acest lucru este valabil mai ales pentru zonele cu apă dură. Intervalele de curățare depind de duritatea apei și de intensitatea utilizării Livingston Twinny Spray-Mop. Puteți în principiu să folosiți apă de la robinet pentru Livingston Twinny Spray-Mop. În zonele cu apă dură, vă recomandăm pentru o performanță mai bună, utilizarea de apă distilată.

Indicație de depozitare: Pentru protecția buzei de cauciuc, depozitați Livingston Twinny Spray-Mop cu capul de ștergere așezat ca în FIG. G.

Descrierea produsului:

Livingston Twinny Spray-Mop:

Capacitatea rezervorului dublu: 380 ml

Compoziția materialului lavetelor din microfibre:

husă din microfibre verde închis:

80% poliester, 20% poliamidă

Lavete din micro-fibre verde deschis:

80% poliester, 20% poliamidă



Inclus în pachet:

1 x Livingston Twinny Spray-Mop cu rezervor dublu, 1 x lavete de microfibre cu fibre lungi de absorbție a murdăriei

Cieszymy się, że zdecydowałaś/-eś się na zakup mopa Livingston Twinny ze spryskiwaczem!

Mop Livingston Twinny ze spryskiwaczem jest bardzo praktyczny w użytkowaniu, ponieważ dzięki dwóm zbiornikom masz pod ręką gotowy do użycia środek czyszczący przeznaczony do podłóg każdego rodzaju. Zapomnij o męczącym noszeniu wiadra i o wylewaniu wody. Mop Livingston Twinny ze spryskiwaczem jest nie tylko łatwy w użyciu, ale również dzięki ergonomicznemu designowi jego kształt dopasowany jest do dłoni. Mopa można błyskawicznie złożyć dzięki praktycznemu mechanizmowi „na klik”, a zawartość zbiornika w każdej chwili można wymienić. Jest mały, poręczny i elastyczny. Nawet niedostępne miejsca pod komodą czy kanapą nie stanowią problemu dzięki wąskiej konstrukcji. Dodatkowo nakładki z mikrowłókna wyposażone są w specjalne wzmocnienia dla jeszcze wydajniejszej absorpcji brudu.

WAŻNE INSTRUKCJE BEZPIECZEŃSTWA

- Przed użyciem należy przeczytać instrukcję obsługi. Przechowuj instrukcję obsługi w bezpiecznym miejscu, możesz jej później potrzebować.
- Korzystaj z główki mopa tylko, gdy nakładki są do niej prawidłowo przymocowane.
- Nie używaj mopa, gdy zbiornik na wodę jest pusty.
- Należy szczególnie uważać korzystając z mopa na schodach.
- Przechowuj mop Livingston Twinny ze spryskiwaczem w chłodnym i suchym miejscu.
- Należy pilnować, aby żadne ujście nie było zatkane, aby wszystkie ujścia były wolne od włosów i innych zanieczyszczeń mogących je zapchać - w ten sposób zapewni się właściwy strumień.
- Korzystaj wyłącznie z akcesoriów polecanych przez producenta.
- Płynów i cieczy nie wolno kierować w stronę urządzeń elektronicznych, np. w stronę telewizora, wieży stereo, gniazdek.
- Używaj urządzenia tylko zgodnie z jego przeznaczeniem.

Ograniczenie odpowiedzialności: Zawarte w niniejszej instrukcji obsługi dane techniczne, informacje i wskazówki służące instalacji, obsłudze i pielęgnacji są zgodne ze stanem wiedzy w dniu druku. Na podstawie zawartych w niniejszej instrukcji danych, rysunków i opisów nie można wywodzić żadnych roszczeń. Producent nie ponosi odpowiedzialności za szkody powstałe w wyniku nieprzestrzegania wskazówek zawartych w niniejszej instrukcji obsługi, użytkowania niezgodnego z przeznaczeniem, nieprawidłowych napraw, nieautoryzowanych zmian lub korzystania z części zamiennych innych niż polecane przez producenta.

POSTANOWIENIE DOTYCZĄCE RĘKOJMI

Z odpowiedzialności z tytułu rękoi wykluczone są wady powstałe w wyniku nieprawidłowego użytkowania urządzenia, np. uszkodzenia powstałe wskutek upadku urządzenia na podłogę, prób napraw urządzenia lub niewłaściwego jego czyszczenia. Wykluczone są też wizualne ślady użytkowania. Dotyczy to również normalnego zużycia urządzenia.

Połączenie elementów

Po rozpakowaniu urządzenia należy połączyć następujące części: 1) Uchwyt 2) Obudowę 3) Główkę mopa 4) Nakładkę zapinaną na rzepy (patrz rys. A)

1. Dżążek teleskopowy należy wpiąć w zbiornik i lekko docisnąć, tak aby był on dobrze przymocowany (patrz rys. B).
2. Zbiornik należy nałożyć na główkę mopa i lekko docisnąć, tak aby była ona dobrze

przymocowana (patrz rys. C).

- Przyczep nakładkę do główki mopa (patrz rys. D)

Instrukcja:

- Po połączeniu wszystkich elementów należy zdjąć pokrywkę zbiornika wody (symbol c), napełnić zbiornik wodą lub ewentualnie środkiem czyszczącym do kreski maksymalnego napełnienia (symbol b), należy dopilnować, aby nie przekroczyć kreski maksymalnego napełnienia. Następnie należy zamknąć pokrywkę zbiornika z wodą (patrz rys. F).
- Urządzenie wyposażone jest w zbiornik z wodę po lewej i po prawej stronie. Należy nacisnąć dźwignię spryskiwania. Można wybierać między spryskiwaniem z lewego lub prawego zbiornika z wodą (patrz rys. E).
- W trakcie użytkowania należy zamocować nakładkę (symbol e), aby wyczyścić nakładki należy je zdjąć. UWAGA: Zmieniając między 2 zbiornikami z wodą może potrwać do 10 naciśnięć spryskiwacza, zanim wybrany zbiornik będzie działał.
- Należy wcisnąć przycisk spryskiwania (symbol a), aby skorzystać z mgiełki generowanej przez spryskiwacz. Przycisk automatycznie wraca do pozycji wyjściowej (patrz rys. F).

Aby uzyskać najlepsze efekty, należy zaaplikować cienką warstwę płynu czyszczącego na małą powierzchnię. Naciśnij w tym celu dźwignię spryskiwania (rysunek F). Zwróć uwagę, aby nie nanieść na podłogę zbyt grubej warstwy wody z płynem czyszczącym, ponieważ zbyt duża ilość wody może spowodować wyrzucenia podłogi. Unikaj przecierania wyschniętej już warstwy, aby na podłodze nie powstały cacieki. Podłogi drewniane należy czyścić zawsze zgodnie z kierunkiem słojuwania.

Wskazówka: Jeżeli przycisk spryskiwania nie działa płynnie, nie próbuj wciskać go na siłę. Najpierw sprawdź, czy drążki mopa są ze sobą prawidłowo złączone.

Wskazówka: Zanim wlejesz nowy środek czyszczący upewnij się, że zbiornik jest pusty i czysty.

Uwaga: W mopie Livingston Twinny ze spryskiwaczem nie używaj wybielacza.

Czyszczenie: Zbiornik można czyścić ręcznie.

Jeżeli mop Livingston Twinny ze spryskiwaczem zacznie aplikować zbyt małe ilości wody lub przestanie je w ogóle aplikować, może okazać się konieczne usunięcie złożeń wapniowych. Złogi te tworzą się wraz z upływem czasu i w znacznym stopniu negatywnie wpływają na wydajność mopa Livingston Twinny ze spryskiwaczem. Należy regularnie usuwać kamień, mniej więcej po 25 do 50 napełnieniach zbiorników lub przynajmniej raz na miesiąc. Dotyczy to w szczególności obszarów z twardą wodą. Odstępy czasu, w których należy czyścić urządzenie uzależnione są od stopnia twardości wody i od intensywności korzystania z mopa Livingston Twinny ze spryskiwaczem. Generalnie korzystając z mopa Livingston Twinny ze spryskiwaczem możesz używać wody z kranu. Aby uzyskać jak najlepszy efekt na obszarach z twardą wodą zalecamy korzystanie z wody destylowanej.

Wskazówka dotycząca przechowywania:

W celu ochrony gumowych krawędzi przechowywać Livingston Twinny Spray-Mop częścią myjącą do góry, jak na rys. 6.

Opis produktu:

Livingston Twinny Spray-Mop:

Pojemność zbiorników: 380 ml

Skład nakładek z mikrowłókna:

Ciemnozielona powłoka z mikrowłókna:

80% poliester, 20% poliamid

Jasnozielone włókna: 80% poliester, 20% poliamid



Opakowanie zawiera:

1 x mop Livingston Twinny ze spryskiwaczem i dwoma zbiornikami, 1 x nakładki z mikrowłókna z wzmocnieniami absorbującymi brud

Livington Twinny Spreyli Paspası satın almaya karar verdiğiniz için mutluyuz!

Livington Twinny Spreyli Paspas çift tanklı sistemi sayesinde oldukça pratiktir, böylece her zemin için doğru temizlik malzemesine hemen kullanılacak şekilde sahip olursunuz. Kova taşımaya, yerlere suyun dökülmesine son. Livington Twinny Spreyli Paspasın yalnızca kullanımı kolay değildir, aynı zamanda ergonomik tasarımı sebebiyle elde rahatça durur. Pratik fişe takma mekanizması sebebiyle çok kısa sürede kullanıma hazır hale gelir ve tankın içeriği her zaman değiştirilebilir. Küçük, kullanımı kolay, esnek. Komodin ve koltukların altı gibi erişilemez yüzeyler bile ince yapısı sayesinde sorun olmaktan çıkar. Buna ek olarak mikro lifli pedler kirlerin daha etkili bir şekilde çekilmesi için kordonlarla donatılmıştır.

ÖNEMLİ GÜVENLİK BİLGİLERİ

- Talimatları kullanımdan önce okuyun. Talimatları daha sonra okuyabilmek için güvenli bir yerde saklayın.
- Yalnızca zemin bezleri doğru takıldığı takdirde paspas başını kullanın.
- Su tankı boş olduğunda kullanmayın.
- Özellikle merdivenlerde kullanırken yüksek dikkat gösterin.
- Livington Twinny Spreyli Paspası serin ve kuru bir yerde saklayın.
- Engellenmeyen bir temizleme spreyi elde etmek için tüm açıklıkları yün, saç ve olası diğer tıkanıklık kaynaklarından uzak tutun.
- Yalnızca üretici tarafından tavsiye edilen aksesuarları kullanın.
- Sıvı elektrikli parçalar içeren cihazlara doğru püskürtülmemelidir, örn. TV, HI-FI sistemleri, zeminde bulunan prizler.
- Cihazı yalnızca kullanım amacı dahilinde kullanın.

Sorumluluk sınırlaması:

Bu kullanım kılavuzunda yer alan teknik bilgiler, veriler ve kurulum, işletim ve bakıma yönelik ipuçları basım sırasındaki en versiyon ile aynıdır. Bu kullanım kılavuzunda bulunan bilgiler, resimler ve açıklamalardan herhangi bir talep meydana getirilemez. Üretici bu kılavuzun dikkate alınmaması, ürünün amaç dışında kullanılması, doğru olmayan tamirat işlemleri, izinsiz yapılan değişiklikler veya izin verilmeyen yedek parçaların kullanımı nedeniyle oluşabilecek hasarlar konusunda herhangi bir sorumluluk almayacaktır.

GARANTİ KAPSAMI

Garantiye amaca uygun kullanım sonucu oluşabilecek tüm eksiklikler, örn. yere düşmesi sebebiyle oluşabilecek hasar, tamir etme çabaları ve amaç dışı kullanım, dahil değildir. Garantiye aynı şekilde tamamen görsel kullanım izleri dahil değildir. Bu aynı zamanda normal yıpranma için de geçerlidir.

Montaj

Ambalajdan çıkarıldıktan sonra aşağıdaki parçalar monte edilmelidir: 1) Tutamak 2) Depo 3) Silme kafası 4) Dokuma kilidine sahip silme pedi (bkz. Res. A)

1. Çubuğu depoya sokun ve oturana dek hafifçe bastırın (bkz. Res. B).
2. Depoyu silme kafasına takın ve sıkıca oturana dek hafifçe bastırın. (Bkz. Res. C).
3. Mikrolifli pedi silme kafasına sabitleyin (bkz. Res. D)

Kullanım talimatları:

1. Cihaz tamamen monte edildiği takdirde su tankındaki kapağı çıkarın (işaret c), su ve gerektiği takdirde istenen temizlik malzemesi maksimum işaretine (işaret b) kadar doldurun, bu işareti aşmayın. Bunu takiben kapağı tekrar su tankına yerleştirin (bkz. Res. F).
2. Cihaz hem solda, hem de sağda bir su tankına sahiptir. Manivelayı kullanmalı ve daha sonra isteğe göre sol ya da sağ su tankından spreyleme başlatılmalıdır (bkz. Res. E).
3. Kullanım sırasında silme pedini sabitleyin (işaret e) ve bu pedleri temizlemek için bunu çıkarın. DİKKAT: 2 depo dolumu arasında geçiş yaptığınızda seçilen deponun etkinleştirilmesi 10 püskürtme işlemine kadar sürebilir.
4. Su püskürtmeyi başlatmak için spreyleme su şalterine (işaret a) basın, şalter tekrar otomatik olarak çıkış konumuna gider. (bkz. Res. F)

En iyi sonuçlar için, küçük temizlenecek bir yüzeye yalnızca küçük bir katman temizlik sıvısı sıkın. Bunun için manivelayı kullanın (Resim F). Temizlik sıvısının zemine aşırı kalın bir şekilde uygulanmamasına dikkat edin, fazla su şişmelere yol açabilir. Yerde şerit oluşumunu engellemek için halihazırda kurumuş filmi silmekten kaçının. Ahşap zeminlerde her zaman ahşap deseninin yönüne doğru temizlik yapın.

İpucu: Sprey kafasının kullanımı zorlaştığında aşırı güç uygulayarak kafaya bastırmayı denemeyin. İlk olarak temizlik cihazlarının çubuklarının birbiriyle bağlantısının doğru yapıp yapılmadığından emin olun.

İpucu: Yeni bir temizlik malzemesi kullanmadan önce tankın tamamen temizlendiğinden emin olun.

Dikkat: Livingston Twinny Spreyli Paspasta temizlik malzemesi olarak ağartıcı kullanmayın.

Temizlik: Tank elle yıkanabilir. Livingston Twinny Spreyli Paspasınız takıldığı takdirde yalnızca küçük miktarda suyu spreyle sıkın veya bu işi tamamen bırakın, kireç kalıntılarının temizlenmesi gerekli olabilir. Bu kalıntılar zamanla oluşur ve Livingston Twinny Spreyli Paspasın performansını önemli ölçüde kötü etkiler. Cihazı düzenli aralıklarda kireçten arındırın, tank yaklaşık 25 ila 50 kez kullanıldıktan sonra veya en az ayda bir kez. Bu özellikle suyu sert olan bölgeler

için geçerlidir. Temizlik aralıkları suyun sertlik derecesi ve Livingston Twinny Spreyli Paspasın kullanım yoğunluğuna bağlıdır. Prensipte olarak Livingston Twinny Spreyli Paspas için şebeke suyunu kullanabilirsiniz. Fakat suyu sert olan bölgelerde daha iyi performans için damıtılmış su kullanılmasını tavsiye etmekteyiz.

Saklama notu: Kauçuk dudağı korumak için lütfen Livingston Twinny Spray-Mop ŞEKİL 6'e uygun olarak paspas kafası kaldırılmış şekilde saklayın.

Ürün açıklaması:

Livingston Twinny Spray-Mop:

Çift tank kapasitesi: 380 ml spreyleme su hacmi

Mikro lifli pedin malzemesi:

Koyu gri mikrolif: %80 polyester, %20 poliamid
Açık yeşil şeritler: %80 polyester, %20 poliamid



Teslimat kapsamı:

1 x adet çift tanka sahip Livingston Twinny Spreyli Paspas, 1 x adet kir alıcı kabloya sahip mikrolif

¡Le felicitamos por la adquisición de su mopa pulverizadora Livingston Twinny!

Además, gracias a su depósito doble, la mopa pulverizadora Livingston Twinny tiene siempre a mano el detergente idóneo para cada suelo. Ya no tiene que arrastrar cubos pesados, ni tirar litros de agua. Aparte de eso, la mopa pulverizadora Livingston Twinny no sólo es fácil de manejar, sino gracias a su diseño ergonómico, es muy práctica de coger. Su mecanismo de encaje hace que esté lista para trabajar en un abrir y cerrar de ojos y el líquido del depósito se puede cambiar igual de rápido. Pequeña, manejable, flexible. Gracias a su línea esbelta, alcanza sin problemas las zonas más inaccesibles, p.ej. debajo del sofá o de la cómoda. Los cordeles de sus paños de microfibra hacen que atrape aún mejor la suciedad.

INDICACIONES IMPORTANTES DE SEGURIDAD

- Lea atentamente estas instrucciones antes de utilizar el producto. Conserve estas instrucciones en un lugar seguro para consultarlas posteriormente.
- Utilice el cabezal de la mopa sólo después de colocar el paño para el suelo.
- No utilizarla con el depósito vacío.
- Extreme las precauciones al utilizarla para limpiar escaleras.
- Guarde la mopa pulverizadora Livingston Twinny en un lugar fresco y seco.
- Para garantizar un chorro adecuado, mantenga los orificios libres de pelusa, pelos y otros objetos extraños.
- Utilice sólo accesorios recomendados por el fabricante.
- No dirigir el líquido hacia dispositivos con componentes eléctricos, como p. ej. televisores, instalaciones de sonido, tomas de corriente en el suelo.
- Utilice el producto sólo para el uso previsto.

Limitación de responsabilidad:

Las informaciones y los datos técnicos, así como las indicaciones de instalación contenidas en estas instrucciones, uso y cuidado corresponden a los más recientes conocimientos en el momento de la impresión. Los datos, las figuras y las descripciones contenidas en estas instrucciones no son vinculantes. El fabricante no asume ninguna responsabilidad por los daños causados por la no observación de las instrucciones, uso indebido, reparaciones inadecuadas, modificaciones no permitidas o el uso de recambios no autorizados.

GARANTÍA

Quedan excluidos de la garantía todos los defectos causados por el uso inapropiado, como p. ej. daños causados por caídas al suelo, amagos de reparación o limpieza incorrecta. También están excluidas las marcas de uso. Lo mismo es válido para el desgaste normal.

Montaje

Una vez desembalado, se deben montar los siguientes componentes: 1) Mango 2) Depósito 3) Cabezal 4) Paño con velcro (ver Fig. A)

1. Introducir el palo telescópico en el depósito y presionar ligeramente hasta que encaje (ver Fig. B).
2. Introducir el depósito en el cabezal y presionar ligeramente hasta que encaje. (Ver Fig. C).
3. Fijar los paños de microfibra al cabezal (ver Fig. D).

Instrucciones de uso

1. Una vez finalizado el montaje, quitar la tapa del depósito (marca c) y rellenar con agua y limpiasuelos hasta la marca de nivel máximo (marca b), sin que se derrame. A continuación, vuelva a colocar la tapa del depósito (ver Fig. F).
2. La mopa cuenta con el depósito a la derecha y otro a la izquierda. Para pulverizar desde el depósito izquierdo o derecho se debe accionar la palanca (ver Fig. E).
3. Para utilizar la mopa fijar el paño (marca e) y volver a quitarlo para limpiarlo. **ATENCIÓN:** al pasar de un depósito al otro es posible que sea necesario pulsar hasta 10 veces hasta que se active el nuevo depósito.
4. Accionar el botón de pulverización de agua (marcado a) para agua nebulizada. El conmutador volverá automáticamente a la posición inicial. (Ver Fig. F).

Para conseguir el mejor resultado, pulverice sólo una capa fina de limpiasuelos sobre una pequeña superficie a limpiar. Para ello accione la palanca (Fig. F). No se debe pulverizar mucha cantidad de líquido, ya que una cantidad excesiva de agua podría causar hinchazones en el suelo. Evite volver a pasar la mopa sobre superficies ya secas, para prevenir la formación de huellas. Los suelos de madera deben limpiarse siempre en la misma dirección que el veteado.

Indicación: Si el botón de pulverización se resiste, no aplique fuerza para presionarlo. Compruebe primeramente si los tubos de la mopa están montados correctamente.

Indicación: Antes de utilizar un nuevo limpiasuelos limpie bien el depósito.

Atención. No utilice lejía en vez de limpiasuelos con la mopa Livingston Twinny.

Limpieza: El depósito se puede lavar a mano. Si nota que su mopa pulverizadora Livingston Twinny expulsa sólo pequeñas cantidades de agua o nada, puede que sea necesario descalcificarla. Con el tiempo, se forman acumulaciones de cal que afectan considerablemente el rendimiento de la mopa pulverizadora Livingston Twinny. Estas acumulaciones deben eliminarse periódicamente, después de cada 25 hasta 50

llenados del depósito o como mínimo una vez al mes. Descalcificar periódicamente la mopa. Los intervalos de limpieza dependen de la dureza del agua y la intensidad de uso de la mopa pulverizadora Livingston Twinny. En principio puede utilizar agua del grifo con su mopa pulverizadora Livingston Twinny Para regiones con agua dura recomendamos el uso de agua destilada.

Indicación de almacenamiento:

Para proteger la lengüeta, guardar la mopa pulverizadora Livingston Twinny Spray-Mop con el cabezal colocado, tal como se muestra en la Fig. 6.

Descripción del producto:

Livington Twinny Spray-Mop:

Capacidad del depósito doble: 380 ml Volumen de agua pulverizada por pulsación: 1,8 ml

Composición del paño de microfibra: Paño9 verde oscuro:

80% poliéster, 20% poliamida poliamida, Cuerdas de color verde claro: 80% poliéster, 20% poliamida



Volumen de suministro:

1 x mopa poliamida con depósito doble,
1 x paños de microfibra con cordeles atrapa suciedad



Hergestellt in China | Made in China | Fabriqué en Chine | Fabbricato in Cina | Made in China |
Származási hely: Kína | Vyrobeno v Číně | Vyrobené v Číne | Tara de provenienta: China |
Wyprodukowano w Chinach | Çin malıdır | Fabricado en China

**Importeur | Importer | Importateur | Importatore | Importeur | Importör
Dovozce | Dodávateľ | Importator | Importer | İthalatçı | Importador:**

CH: MediaShop AG

Industriering 3 | 9491 Ruggell | Liechtenstein

EU: MediaShop GmbH

Schwarzottstraße 2a | 2620 Neunkirchen | Austria

TR: Mediashop Dayanıklı Tüketim Malları Pazarlama A.S. | Bayer Cd. Gülbahar Sk.
Perdemsac Plaza No:17/43 | Kozyatağı | İstanbul | info.tr@mediashop-group.com

DE | AT | CH: 0800 37 6 36 06 – kostenlose Servicehotline

HU: +36 96/961-000 | CZ: +420 228 880 051 | SK: +421 2 33 456 362

RO: +40 0312 294701 | ROW: +423 388 18 00

office@mediashop-group.com
www.mediashop.tv